

## IOC Díjazási Terv (Uni-Level)

Két bónusz típus van az IOC tervben, az egyik az Uni-Level Bónusz a másik a Profit Elosztó. (Profit Sharing)

### I. Uni-Level Bónusz (5 - 15%)

Az Uni-Level Bónuszt az elsőtől a II. szintig kalkuláljuk az új iTag alsóvonalakra az alábbi formula alapján.

iTag Szintje	Bónusz
1. Szint	iSV x 15%
2. Szint	iSV x 10 %
3. Szint	iSV x 5 %
4. Szint	iSV x 5 %
5. Szint	iSV x 5 %
6. Szint	iSV x 5 %
7. Szint	iSV x 5 %
8. Szint	iSV x 5 %
9. Szint	iSV x 5 %
10. Szint	iSV x 5 %
II. Szint	iSV x 5 %

#### • Az Uni-Level bónusz szabályai

1. Ahhoz, hogy jogosult legyen az Uni-Level Bónuszra az iTagnak kell, hogy legyen alsóvonala (meglévő vagy új tagokból) az elsőtől a II. mélységből, aki csatlakozik az IOC tervhez.

2. Minden iTag vehet egynél több iCsomagot a következő kondíciókkal:

-Az első csomagot a meglévő Marketing Terv hierarchiában lévő felsővonal alatt kell elhelyezni. Ha egy közvetlen felsővonal nem csatlakozik az IOC tervhez, a rendszer automatikusan a legközelebbi felsővonalat fogja definiálni az új belépő felsővonalaként. Ugyanez vonatkozik az Uni-Level SV-re (iSV) amit tömöríteni fog a rendszer a legközelebbi felsővonalhoz az elsőtől a tizenegyedik szintig.

- A további iCsomagokat (a második csomagtól számítva), iTag elhelyezheti bármely elsőtől eltérő iKódja alatt.

- Bármely alsóvonal az IOC-ban a 2. iKód alatt új iTagnak kell lennie az adott hónapban (az IOC bónusz elszámolás előtt), aki az IOC program bevezetése után csatlakozott a DXN-hez.

3. Ha egy iTag az alsóvonalát más iKód alá akarja helyezni, mint az első iKódja, akkor definiálnia kell az iFelsőKódot az IOC regisztráció során. Másképp a rendszer az adott alsó vonalat automatikusan az első iKód alá regisztrálja.

4. Az IOC hierarchia tömörített és nem kötött lesz minden bónusz számítási folyamatnál. A tagok bármikor csatlakozhatnak a meglévő marketing terv hierarchia szerinti helyükön.

A hierarchiát nem érinti az, hogy az alsó vonal hamarabb csatlakozott (az IOC tervbe, vagy fordítva)  
 5. Ha egy tag nem csatlakozott ehhez a tervhez, az IOC bónusz, melynek az iSV az alapja, felmegy azokhoz a felsővonalakhoz, akik már csatlakoztak a tervhez. Ha bármikor később ez a tag csatlakozik a tervhez, az újonnan (utána) a csoportjába csatlakozók után már kap bónuszt.  
 6. Csak az újonnan csatlakozott iTagok iSV-je számítódik minden bónusz folyamatba, ez azt jelenti, hogy az Uni-Level Bónusz kiszámításhoz az IOC programba abban a hónapban új belépő iTagok iSV-jét számolják. (havi iSV zárás)  
 7. Nincs semmilyen kvalifikációs feltétel, hogy valaki jogosult legyen erre a bónuszra.

## 2. IOC Profit Elosztó (1.5%)

Az IOC Profit Elosztó Alapot az összes Új iTag-ból gyűjtik és számolják a következő képlet alapján:

$$\text{IOC Profit Elosztó Alap} = \text{Összes új iTag} \times \text{iSV érték} \times 1.5\%$$

$$\text{IOC Profit Elosztó Százalék (\%)} = \frac{\text{Az új iTag alsóvonalak száma a 12. szinttől lefelé}}{\text{Minden résztvevő iTag Teljes Új iTag Alsóvonalai a 12. szintől lefelé}} \times 100$$

Az IOC Profit Elosztó jogosultság:

$$\text{IOC Profit Elosztó} = \text{IOC Profit Elosztó Alap} \times \text{IOC Profit Elosztó Százalék (\%)}$$

### • Az IOC Profit elosztó Szabályai

1. Minden iTag akinek van Új iTag alsóvonala a 12. szinttől lefelé jogosult az IOC Profit Elosztó Bónuszra.
2. Az IOC Profit Elosztó Alap a 6 hónapos elszámolási periódus alatt csatlakozott összes új iTagból adódik össze. A tizenkettedik mélységtől számítva minden résztvevő iTag új iTag Alsóvonalából jövő iSV összeszámolódik és hozzáadódik.
3. Az IOC Profit Elosztó Alap összeadódik és zárásra kerül 6 havonta. Az IOC Profit Elosztó Alap nem visz semmit át a következő elszámolási periódusra.
4. IOC Profit Elosztó Alap a különböző országokban élő új iTagoknak (12. szinttől lefelé) átszámításra kerül egy egységes devizára mielőtt a kiszámítását megkezdene.
5. Az IOC Profit Elosztó 6 havonta kerül kifizetésre. A DXN megváltoztathatja/ meghosszabbíthatja a 6 hónapos IOC Profit Elosztó periódust a partnerek előzetes tájékoztatása és beleegyezése nélkül.

## Ábrázolás

\*Az európai iCsomagot ( 200-as terv, iSV 100) használjuk a következő bónuszok számításában.

### I. Uni-Level Bónusz (5 - 15%)

Az Uni-Level jogosultság,

Szint	iSV 30 000 (Ft)	Bónusz Kalkuláció	Bónusz (Ft)
1.	30 000	15%	4500
2.	30 000	10%	3000
3.	30 000	5%	1500
4.	30 000	5%	1500
5.	30 000	5%	1500
6.	30 000	5%	1500
7.	30 000	5%	1500
8.	30 000	5%	1500
9.	30 000	5%	1500
10.	30 000	5%	1500
11.	30 000	5%	1500

\* a kalkulált összeg 300 Ft / Euro árfolyammal számolva.

I. példa:

Ha van egy vonala, úgymint:

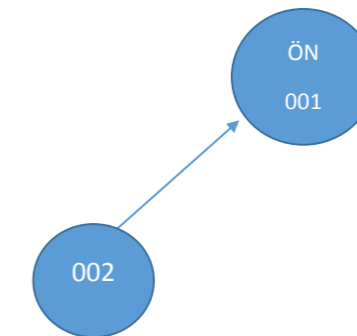

Uni-Level Bónusz a 001 iKódra

Szint	Uni-Level	Bónusz
I	'002	100 iSV x 15 %

Ezért,

**Az Ön Uni-Level Bónusza 4.500 HUF**

2. példa:  
Ha van két vonala, mint az alábbiak:

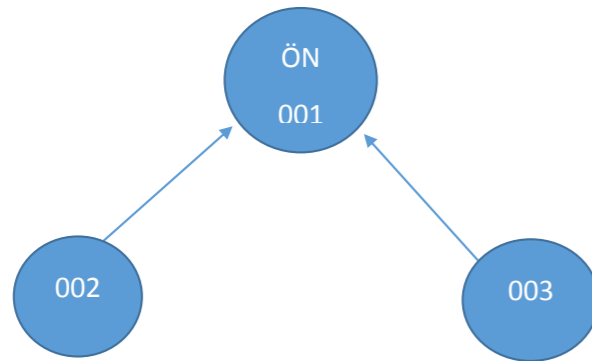

Uni-Level Bónusz a **001** iKódra

Szint	Uni-Level	Bónusz
I	'002, '003	100 iSV x 15 % 100 iSV x 15 %

Ezért,  
az **Ön Uni-Level Bónusza 4.500 HUF + 4.500 HUF = 9.000 HUF**

3. példa:

Tagok a pozíciójukat a meglévő Marketing Terv hierarchia szerint foglalják el.

**Meglévő Marketing Terv Hierarchia**

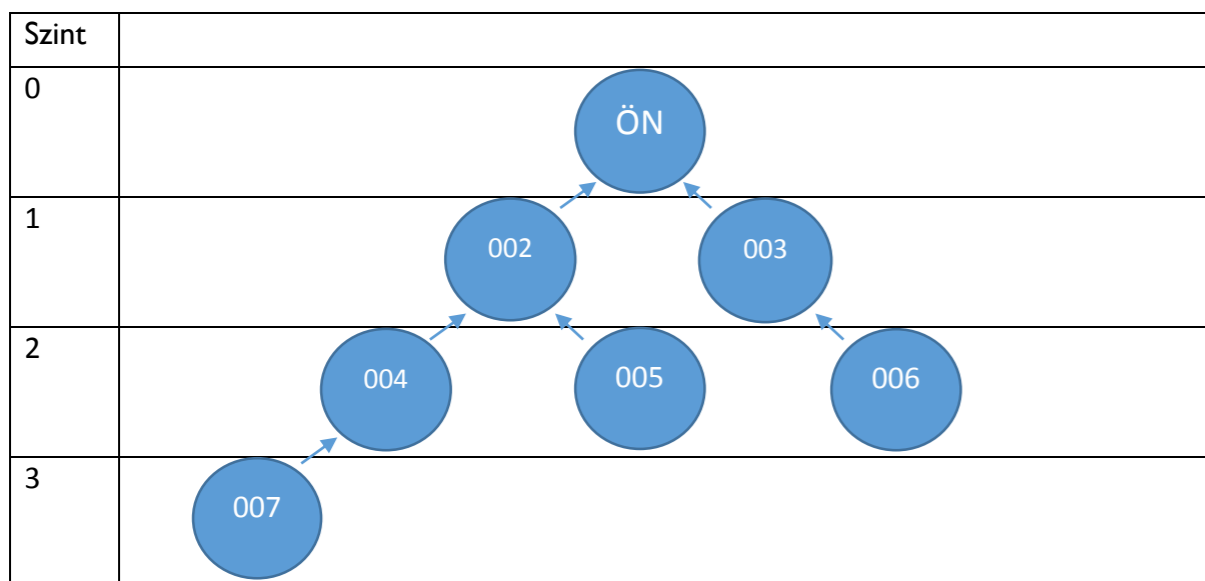

**IOC Hierarchia**

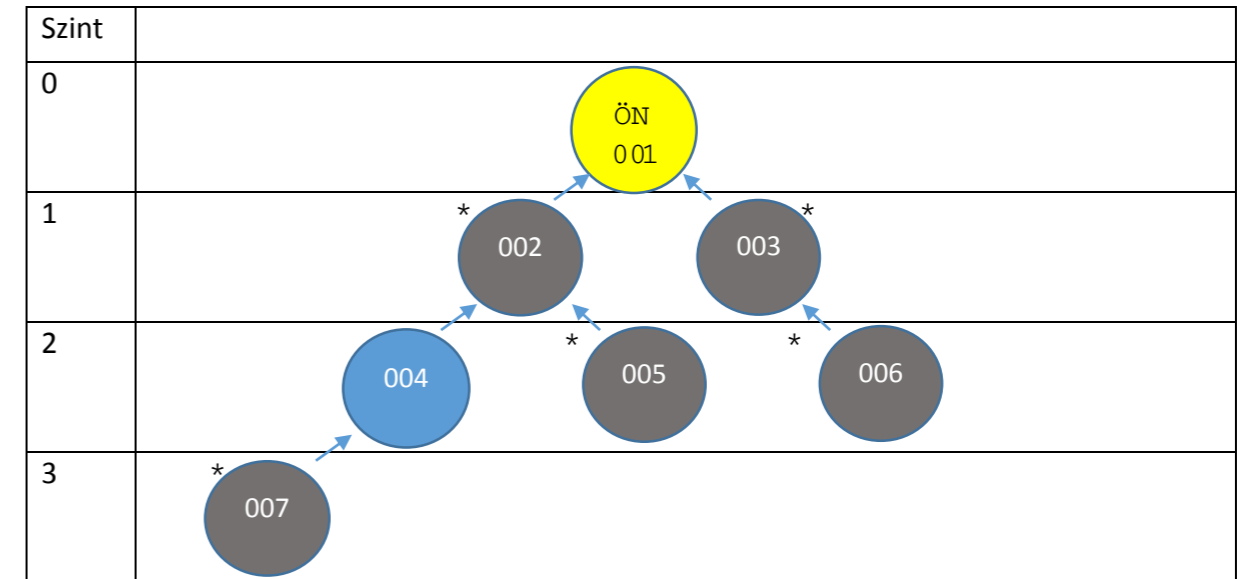

I. Tábla

\* = iTag aki az IOC-be előbb csatlakozott

- 004 aki később csatlakozik megtarthatja a meglévő Marketing Terv szerinti helyét.
- 004 nem lesz jogosult Uni\_Level bónuszra 007 után, mivel 007 előbb csatlakozott.
- ÖN 001 és 002 jogosultak Uni-Level Bónuszra 004-től.
- Nincs hatással (a helyzet) a 003-ra, 005-re, és a 006-ra.

Uni-Level Bónusz a **001**-es iKód-ra

Szint	Uni-Level	Bónusz
2	'004	100 iSV x 10 %

Uni-Level Bónusz a **002**-es iKód-ra

Szint	Uni-Level	Bónusz
I	'004	100 iSV x 15 %

Ezért,  
**Az Ön Uni-Level Bónusza 3.000 HUF**  
**Uni-Level Bónusz a 002-nek 4.500 HUF**

4. példa:  
Nincs iSV tovább görgetés és az iSV havonta zárásra kerül.

### 1. hónap

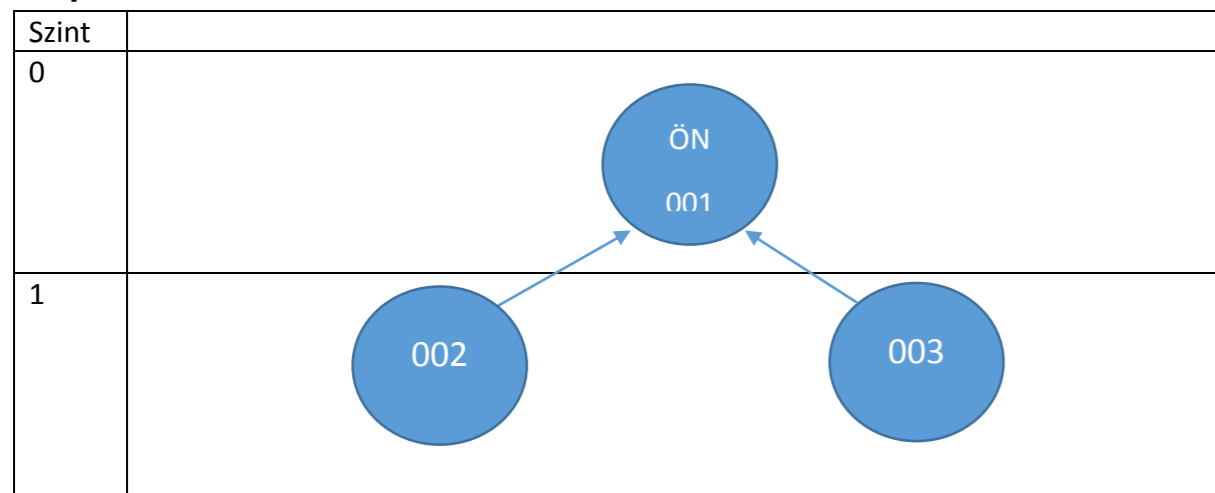

- ÖN 001 jogosult Uni-Level bónuszra 002-től és 003-tól.

Uni-Level Bónusz a **001** es iKód-ra:

Szint	Uni-Level	Bónusz
1	'002, '003	100 iSV x 15 % 100 iSV x 15 %

Ezért,  
**Az Ön Uni-Level Bónusza 4.500 HUF + 4.500 HUF = 9.000 HUF**

### 2. hónap

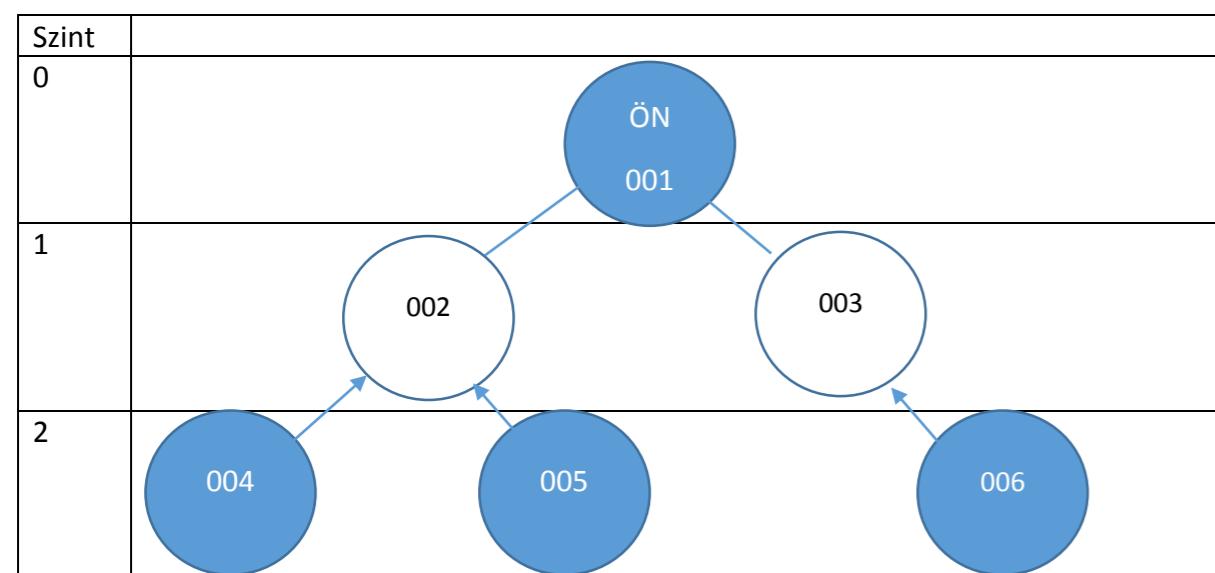

- 002 és 003 nem kerül újra beszámításra a 2. hónapban.
- Csak 004, 005 és 006 kerül számításra.
- 002 jogosult lesz 1. szintű Uni-Level Bónuszra 004-től és 005-től
- 003 jogosult lesz 1. szintű Uni-Level Bónuszra 004-től és 006-tól
- Ön 001 jogosult lesz 2. szintű Uni-Level Bónuszra 004-től, 005-től és 006-tól

Uni-Level Bónusz a **001** iKódra:

Szint	Uni-Level	Bónusz
1	-	Nincs Bónusz
2	'004, '005 és '006	100 iSV x 10 % 100 iSV x 10 % 100 iSV x 10 %

Uni-Level Bónusz a **002** iKódra

Szint	Uni-Level	Bónusz
1	'004 és '005	100 iSV x 15 % 100 iSV x 15 %

Uni-Level Bónusz a **003** iKódra

Szint	Uni-Level	Bónusz
1	'006	100 iSV x 15 %

Ezért,  
**Az Ön Uni-Level Bónusza 3.000 HUF + 3.000 HUF + 3.000 HUF = 9.000 HUF**  
**Uni-Level Bónusz 002-nek 4.500 HUF + 4.500 HUF = 9.000 HUF**  
**Uni-Level Bónusz 003-nak = 4.500 HUF**

5.példa:

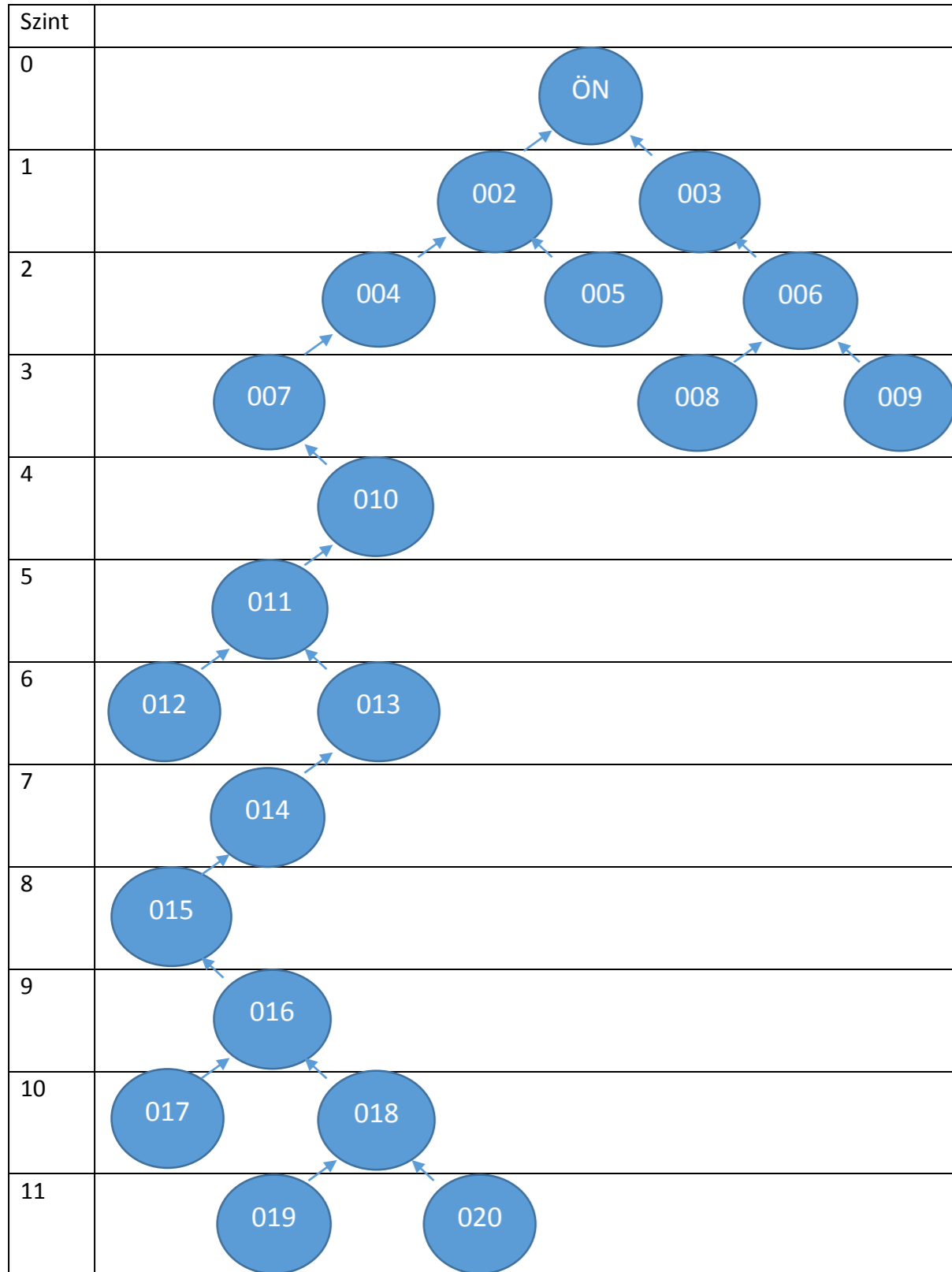

Uni-Level Bónusz kiszámítás a **001-es** iKódnak

Szint	iKód
1	'002,' 003

002 : 100 iSV x 15% = 4.500 HUF  
 003 : 100 iSV x 15% = 4.500 HUF

Második szint:  
 004 : 100 iSV x 10% = 3.000 HUF

Szint	iKód
2	'004,'005,'006

005 : 100 iSV x 10% = 3.000 HUF  
 006 : 100 iSV x 10% = 3.000 HUF

Harmadiktól tizenegyedik szintig:  
 007 : 100 iSV x 5% = 1.500 HUF  
 008 : 100 iSV x 5% = 1.500 HUF

Szint	iKód
3	'007,'008,'009
4	'010
5	'011
6	'012,'013
7	'014
8	'015
9	'016
10	'017,'018
11	'019,'020

009 : 100 iSV x 5% = 1.500 HUF  
 010 : 100 iSV x 5% = 1.500 HUF  
 011 : 100 iSV x 5% = 1.500 HUF  
 012 : 100 iSV x 5% = 1.500 HUF  
 013 : 100 iSV x 5% = 1.500 HUF  
 014 : 100 iSV x 5% = 1.500 HUF

015 : 100 iSV x 5% = 1.500 HUF  
 016 : 100 iSV x 5% = 1.500 HUF  
 017 : 100 iSV x 5% = 1.500 HUF  
 018 : 100 iSV x 5% = 1.500 HUF  
 019 : 100 iSV x 5% = 1.500 HUF  
 020 : 100 iSV x 5% = 1.500 HUF

Ezért ,  
**Az Ön Uni-Level Bónusza 39.000 HUF**

## 2. IOC Profit Elosztó

I.példa:

Csak 12 szinttől lefelé (6 havonta kerül kifizetésre)

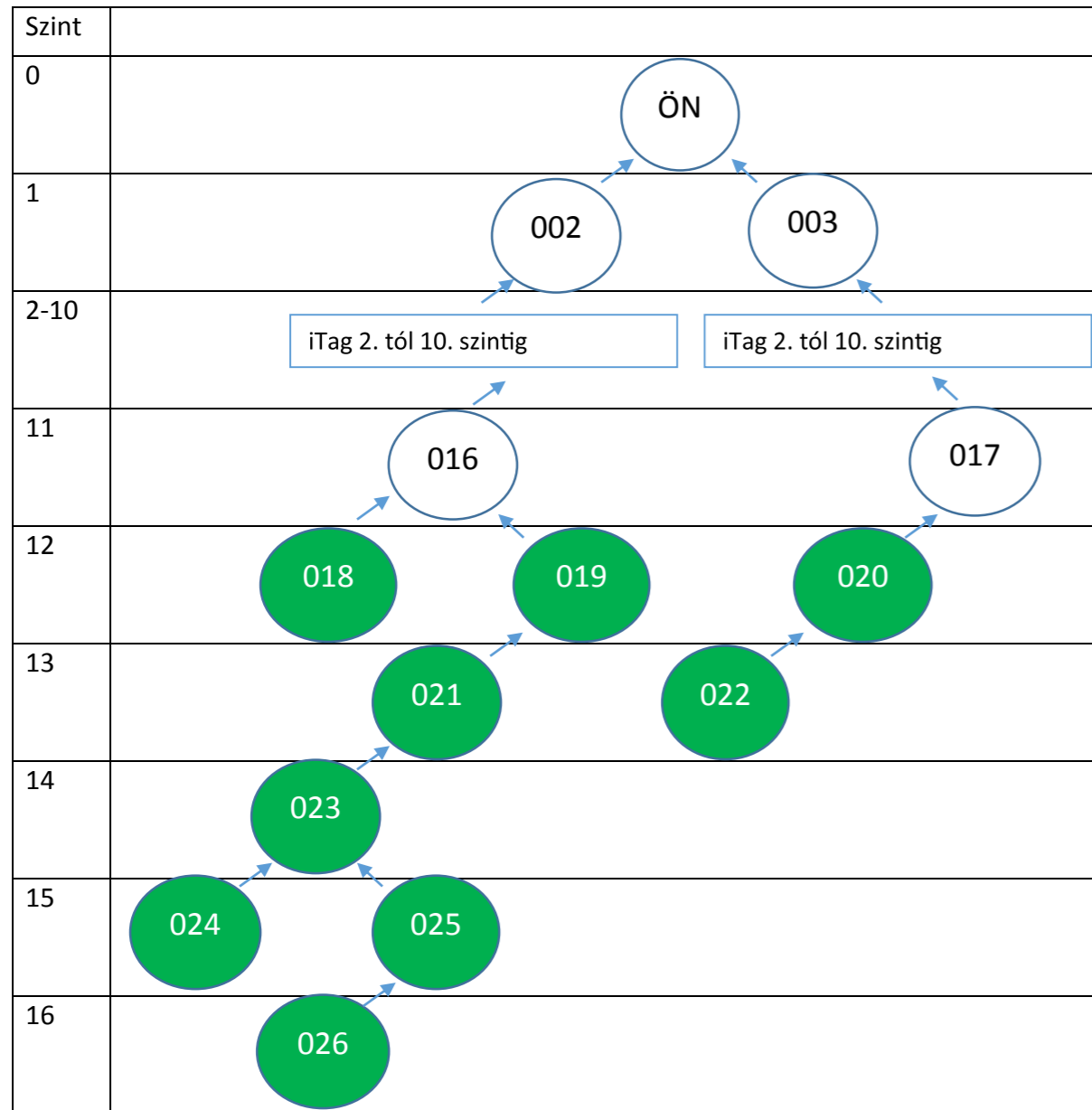

Már iTag     
  j iTag

Új iTag alsóvonal a 12. szinttől **ÖN 001-nek**: 018, 019, 020, 021, 022, 023, 024, 025, 026

Új iTag alsóvonal a 12. szinttől **002-nek**: 021, 023, 024, 025, 026

Új iTag alsóvonal a 12. szinttől **003-nak**: 022

Új iTag alsóvonal a 12. szinttől **ÖN 001-nek (A1)** = 9

Új iTag alsóvonal a 12. szinttől **002 (A2)** = 5

Új iTag alsóvonal a 12. szinttől **003 (A3)** = 1

IOC Profit Elosztó, **B** = Új iTagok x iSV Érték x 1.5%  
 = (A1 + A2 + A3) x iSV Érték x 1.5%  
 = (9 + 5 + 1) x 100 iSV x 1.5%  
 = HUF 6.750

IOC Profit Elosztó Százalék (%) =  
 Az új iTag alsóvonalak száma a 12. szinttől lefelé  
 ----- x 100  
 Minden résztvevő iTag Teljes Új iTag Alsóvonalai a 12. szintől lefelé

IOC Profit Elosztó Százalék (%) =  
**ÖN, 001 -nek (C1)** =  $[A1 / (A1+A2+A3)] \times 100\%$   
 =  $[9 / (9+5+1)] \times 100\%$   
 = 60 %  
**002 nek (C2)** =  $[A2 / (A1+A2+A3)] \times 100\%$   
 =  $[5 / (9+5+1)] \times 100\%$   
 = 33.33 %  
**003 nek (C3)** =  $[A3 / (A1+A2+A3)] \times 100\%$   
 =  $[1 / (9+5+1)] \times 100\%$   
 = 6.67 %

IOC Profit Elosztó járandóság:  
**ÖN, 001 -nek** = IOC Profit Elosztó Alap x IOC Profit Elosztó Százalék (%)  
 = B x C1  
 = HUF 6.750 x 60%  
 = HUF 4.050  
**002-nek** = B x C2  
 = HUF 6.750 x 33.33 %  
 = HUF 2.250  
**003-nak** = B x C3  
 = HUF 6.750 x 6.67 %  
 = HUF 450

Ezért,  
**IOC Profit Elosztó Önnnek**                      **4.050 HUF**  
**IOC Profit Elosztó 002-nek**                    **2.250 HUF**  
**IOC Profit Elosztó 003-nak**                    **450 HUF**